

02

Einfach schnell umsetzen
Beschriftungselemente
und Schutz für ECO®-Rohre



connecting

Wir verbinden
5S mit Ihren
Arbeitsmitteln

Wir verbinden weltweit

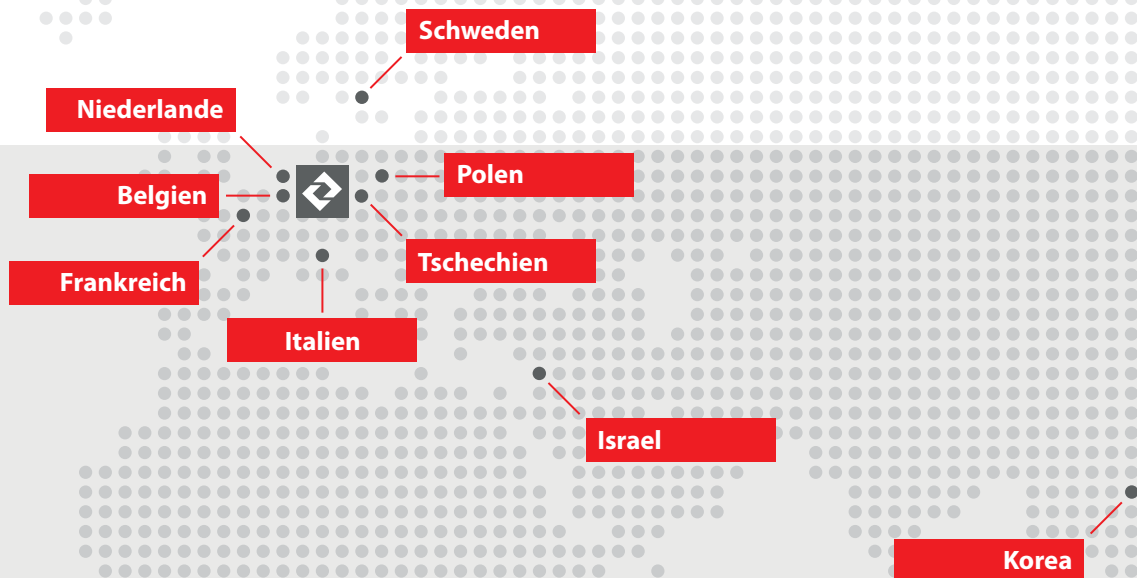

Im Dialog mit unseren Partnern erweitern wir stetig unser LEAN-Produkt- und Serviceportfolio.

Damit bieten wir Ihnen die Spielräume, um die steigenden Anforderungen des Marktes just-in-time zu erfüllen.



Jürgen Schmalzhofer
Vertriebsleiter FM Systeme GmbH

Liebe Kundinnen und Kunden,

seit über 30 Jahren unterstützen unsere modular aufgebauten Profil- und Rohrkomponenten weltweit Ihre Aktivitäten zur Umsetzung der Lean-Production-Philosophie.

So bietet z. B. unser ECO®-Rohrstecksystem eine Fülle an Gestaltungsmöglichkeiten, wie

- ergonomisch ausgearbeitete Montagearbeitsplätze,
- flexibel handhabbare Transport- und Bereitstellungswagen,
- leicht zugängliche, platzsparende Durchlauf- und Kanbanregale und
- einfach bedienbare Hubtische.

Die aufeinander abgestimmten Bauteile können von den Beschäftigten direkt an der Produktionslinie mit wenig Aufwand selbstständig montiert werden.

Ganz im Sinne der 5S-Methode bieten wir Ihnen in dieser Ausgabe Produkte zur Optimierung Ihrer Arbeitsmittel an. Beschädigungen vermeiden und Sichtbarkeit erhöhen – einfach schnell umsetzen.

Jürgen Schmalzhofer
Vertriebsleiter

**20 % Einführungs-Rabatt
auf neue Produkte***

– nur bis zum 30.04.2021 –

Jetzt unverbindliches Angebot anfordern!

Damit alles in Fluss bleibt

Mit unserem ECO®-Rohrstecksystem passen Sie Ihre Produktion in kürzester Zeit an neue Anforderungen an. Auch das Zubehör zur Optimierung Ihrer Arbeitsmittel entwickeln wir getreu unserer Lean Production-Grundsätze konsequent weiter.



Sichtbarkeit erhöhen

Unsere neuen Kennzeichnungshilfen sorgen für beste Sichtbarkeit an Traversen und Durchlaufregalen. Perfektes Ablesen aus jeder Position, stabiler Sitz und schnelles Handling helfen dabei, Produktionsprozesse kontinuierlich zu verbessern.



Beschädigungen vermeiden

Schaffen Sie Sicherheit für Mitarbeiter und Materialien durch maßgeschneiderten Rohr- und Kantenschutz. Empfindliche Bauteile sind damit bei Transport und Lagerung effektiv geschützt.

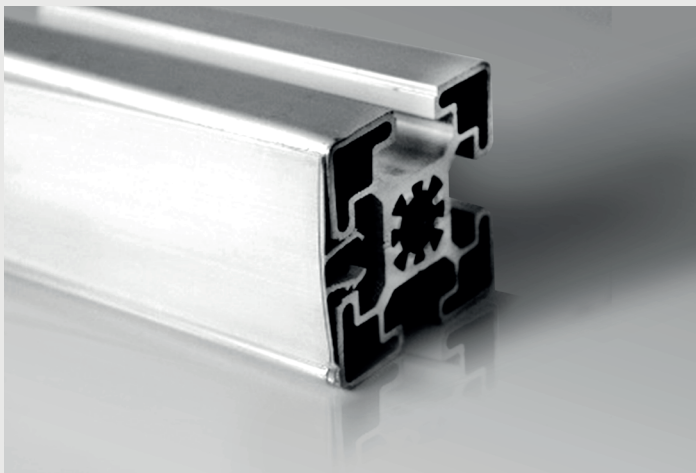

* Das Rabattangebot bezieht sich auf den Bruttoverkaufspreis.



5S einfach schnell umsetzen

Unsere Neuentwicklungen zum Kennzeichnen und Schützen

Aufhängeclip für Beschriftungsfelder NP-1 und NP-2

Art.-Nr. **08.00350.00**

 Kunststoff, transparent

 500 St.

 7,7 g | 3,8 kg/Box

Verfügbar ab Mitte Juni 2021



NEU

Ihre LEAN-Vorteile

- + Sicherer Sitz und Verschleißreduzierung von Beschriftungsfeldern
- + Kompatibel mit allen FM-Rollenschiennenverbindern

Träger für Beschriftungsfelder für ECO®-Gestelle Ø 28,0 mm

Art.-Nr. **08.00966.00** schwarz

Art.-Nr. **08.00963.00** grau

 Kunststoff, schwarz

 Kunststoff, grau

 2000 mm

Verfügbar ab Ende April 2021

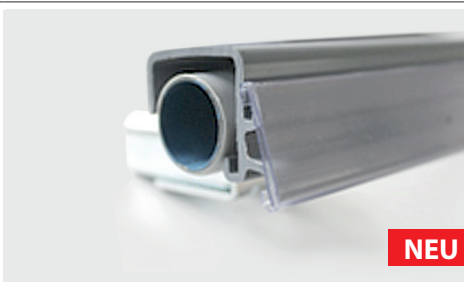

NEU

Ihre LEAN-Vorteile

- + Schnelle und einfache Montage
- + Bruchsicher auch beim Anstoßen von KLT
- + Beschriftungen individuell über die komplette Regalbreite
- + Wunschmaß durch Ablängen
- + Wiederverwendbar

Beschriftungsprofil für Aluprofile mit Nut 8 und Nut 10

Art.-Nr. **05.00332.00**

 Kunststoff, transparent

 Kunststoff, grau

 2000 mm

Für Beschriftungen bis H 40 mm

Verfügbar ab Lager



NEU

Ihre LEAN-Vorteile

- + Flexibler Beschriftungswechsel
- + Bruchsicher auch beim Anstoßen von KLT
- + Beschriftungen individuell über die komplette Regalbreite
- + Wunschmaß durch Ablängen
- + Wiederverwendbar

Rohrschutz

Art.-Nr. **08.00873.00** ESD

Art.-Nr. **08.00875.00**

 PU-Schaum, schwarz glatt

 PU-Schaum, schwarz

 1000 mm

Verfügbar ab Lager

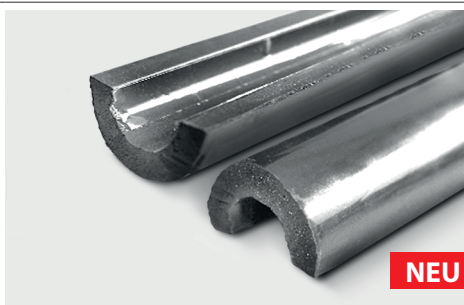

NEU

Ihre LEAN-Vorteile

- + Schützt vor Verletzungen
- + Vermeidet Schäden an Bauteilen
- + Schnelle und einfache Montage
- + Einfach kürzbar
- + Geringe Frachtkosten durch Herstelllängen von 1000 mm
- + Dauerhafte Anbringung durch Ankleben

BESCHRIFTUNG

Beschriftungsfeld NP-1 | NP-2

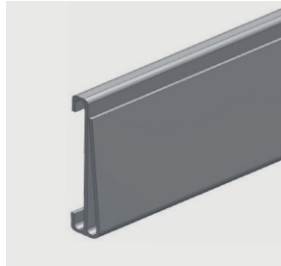

Art.-Nr. **08.00351.00** NP-1
 Art.-Nr. **08.00352.00** NP-2

-  Kunststoff, grau
-  30 mm | NP-1
49 mm | NP-2



Beschriftungsclip H 30 mm | H 50 mm

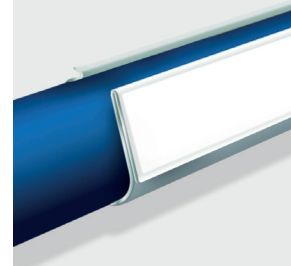

Art.-Nr. **08.00335.00** H 30
 Art.-Nr. **08.00674.00** H 50

-  Kunststoff, transparent
-  20 St. | H 30 mm
50 St. | H 50 mm



PJ-113 Aufhängeclip für Beschriftungsschilder

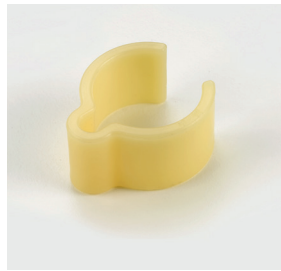

Art.-Nr. **08.00282.00**

-  Kunststoff, elfenbein
-  3,0 g | 1,26 kg/Box
-  300 St.









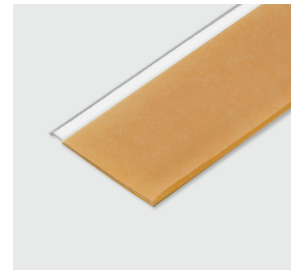

Beschriftungsfenster

Art.-Nr. **08.00481.00**

-  Kunststoff, transparent
 -  5 St.
- selbstklebend



Beschriftungsschilder und Etiketten

DIN A5		DIN A4		DIN A3	
Art.-Nr. 08.00307.00	150 x 60 mm	Art.-Nr. 08.00384.00	220 x 100 mm	Art.-Nr. 08.00388.00	430 x 310 mm
	DIN A5 hoch 4 Etiketten à 148 x 50 mm		DIN A4 hoch 3 Etiketten à 210 x 85 mm		DIN A3 quer 3 Etiketten à 420 x 297 mm
Art.-Nr. 08.00308.00	180 x 85 mm	Art.-Nr. 08.00309.00	300 x 60 mm		
	DIN A5 hoch 3 Etiketten à 148 x 70 mm		DIN A4 quer 5 Etiketten à 297 x 42 mm		
Art.-Nr. 08.00382.00	170 x 105 mm	Art.-Nr. 08.00386.00	300 x 120 mm		
	DIN A5 hoch 2 Etiketten à 148 x 90 mm		DIN A4 quer 2 Etiketten à 297 x 105 mm		
		Art.-Nr. 08.00387.00	310 x 225 mm		
			DIN A4 quer 1 Etiketten à 297 x 210 mm		



KANTENSCHUTZ



Anwendungsbeispiel
Schutzschlauch

Schutzschlauch schwarz/weiß

Art.-Nr. **08.00401.00**

● Kunststoff, schwarz

○ Kunststoff, weiß

📦 2 m

Ø außen 50 mm

Ø innen 30 mm



Schutzschlauch transparent

Art.-Nr. **08.00649.00**

○ PVC, transparent

📦 25 m

Ø außen 40 mm

Ø innen 32 mm



Schutzschlauch grau

Art.-Nr. **08.00688.00**

● PVC
RAL 7046 Telegrau

📦 25 m

Härte 58 ± 5 Shore

Ø außen 45 mm

Ø innen 35 ± 1 mm

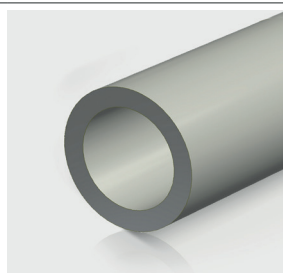

Schutzschlauch blau

Art.-Nr. **08.00699.00**

● PVC
RAL 5005 Signalblau

📦 25 m

Härte 58 ± 5 Shore

Ø außen 45 mm

Ø innen 35 ± 1 mm

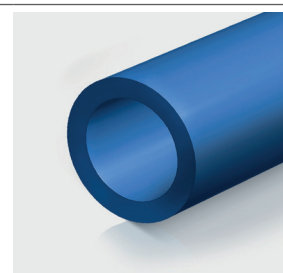

Zentrierung für Schutzschlauch

Art.-Nr. **08.00633.00** blau

Art.-Nr. **08.00633.20** grau

● Weichkunststoff, blau

● Weichkunststoff, grau

📦 21,2 g | 1,69 kg/Box

📦 80 St.

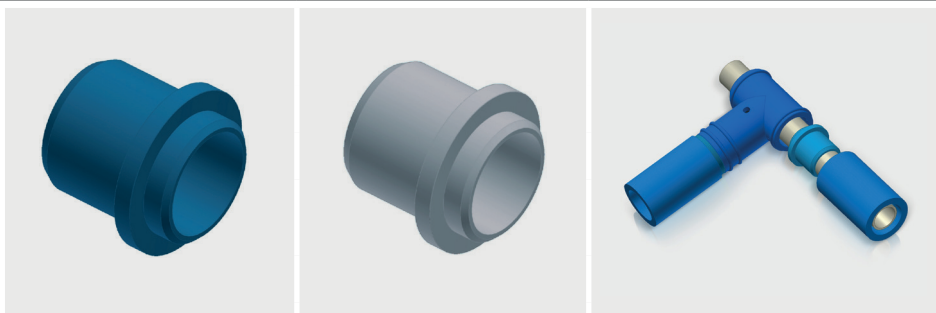

KANTENSCHUTZ



Anwendungsbeispiel ECO®-Rohrwagen

Kantenschutz L 195 | L 295 | L 395

Art.-Nr. **08.00550.20** L 195

Art.-Nr. **08.00550.30** L 295

Art.-Nr. **08.00550.40** L 395

 Weichkunststoff, blau



geeignete Bohrschrauben **08.00232.00**

CAD-Daten Download unter:
www.fm-systeme.com

SCHUTZSTÜCKE

H-1-SE T-Schutzstück

Art.-Nr. **08.00585.00** blau

Art.-Nr. **08.00585.20** grau

 Weichkunststoff, blau

 Weichkunststoff, grau

 52,0 g | 13,0 kg/Box

 250 St.

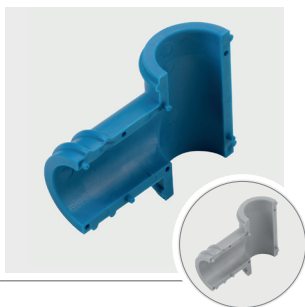

H-3-SE Eck-Schutzstück 2

Art.-Nr. **08.00587.00** blau

Art.-Nr. **08.00587.20** grau

 Weichkunststoff, blau

 Weichkunststoff, grau

 74,0 g | 3,8 kg/Box

 100 St.



H-2-SE Eck-Schutzstück 1

Art.-Nr. **08.00586.00** blau

Art.-Nr. **08.00586.20** grau

 Weichkunststoff, blau

 Weichkunststoff, grau

 47,0 g | 11,8 kg/Box

 250 St.

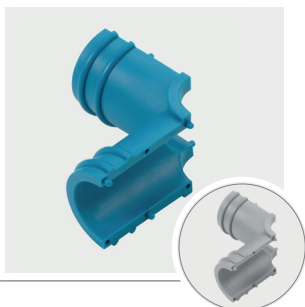

H-4-SE Kreuz-Schutzstück

Art.-Nr. **08.00588.00** blau

Art.-Nr. **08.00588.20** grau

 Weichkunststoff, blau

 Weichkunststoff, grau

 58,0 g | 11,7 kg/Box

 200 St.





SCHUTZECKEN

HJ-1-SE Schutzzecke

Art.-Nr. **08.00581.00** blau

Art.-Nr. **08.00581.20** grau

 Weichkunststoff, blau

 Weichkunststoff, grau

incl. 08.00585.xx > 2x

08.00589.xx > 1x



HJ-2-SE Schutzzecke 90°

Art.-Nr. **08.00582.00** blau

Art.-Nr. **08.00582.20** grau

 Weichkunststoff, blau

 Weichkunststoff, grau

incl. 08.00586.xx > 1x

08.00587.xx > 1x

08.00589.xx > 2x



HJ-3-SE T-Kreuz-Schutzzecke

Art.-Nr. **08.00583.00** blau

Art.-Nr. **08.00583.20** grau

 Weichkunststoff, blau

 Weichkunststoff, grau

incl. 08.00586.xx > 2x

08.00588.xx > 1x

08.00589.xx > 3x



HJ-4-SE T-Kreuz-Schutzzecke

Art.-Nr. **08.00584.00** blau

Art.-Nr. **08.00584.20** grau

 Weichkunststoff, blau

 Weichkunststoff, grau

incl. 08.00588.xx > 2x

08.00589.xx > 2x

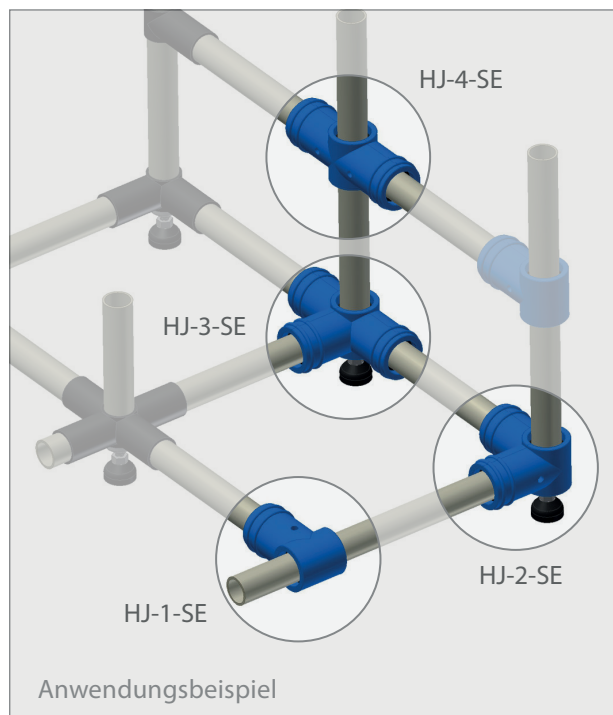

Kabelbinder

Art.-Nr. **08.00589.00** blau

Art.-Nr. **08.00589.20** grau

 Weichkunststoff, blau

 Weichkunststoff, grau

 1,0 g | 2,3 kg/Box

 2000 St.

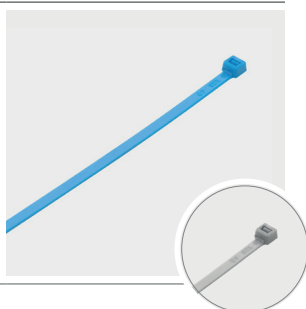

CAD-Daten Download unter:
www.fm-systeme.com



Aluprofilsystem



ECO®-Rohrstecksystem



Arbeitsplatzsystem



MySHADOWBOARD



Schutzzaunsystem



Fördertechnik



**FM Systeme Förder- und Montagetechnik
Schmalzhofer GmbH**

Industriegebiet Tiefental
Jakob-Dieffenbacher-Str. 1

Tel.: +49 7262 6186-0
Fax: +49 7262 6186-59

75031 Eppingen
Deutschland

vertrieb@fm-systeme.com
www.fm-systeme.com